

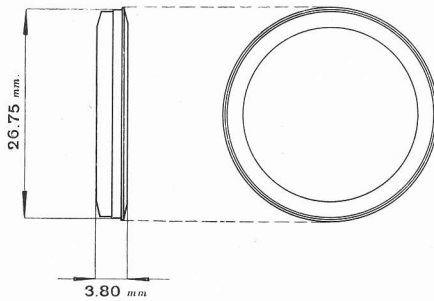

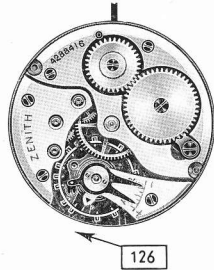

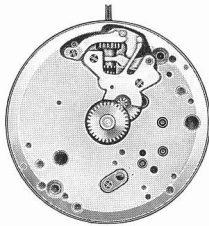











Calibre 126

12''' Ancre — 18,000 alternances











- 126 Petite aiguille de seconde. Réglage plat
- 126-5 Seconde au centre
- 126-6 Pare-chocs
- 126-5-6 Seconde au centre et pare-chocs
- 126 P Mouvement pincé
- B Réglage Breguet

	■ 180	Barillet avec arbre
	■ 180/1	Barillet complet (avec ressort)
	■ 195	Arbre de barillet
	■ 200	Roue de centre avec chaussée <i>Indiquer hauteur de chaussée</i>
	■ 210	Roue moyenne
	■ 224	Roue de seconde, long pivot
	■ ● 240	o Chaussée lanternée <i>Indiquer hauteur</i>
	■ ● 250	o Roue des heures <i>Indiquer hauteur de chaussée</i>
	■ 260	Roue de minuterie
	■ 301	Raquette pour spiral plat (remplace )
	■ 310/2	Raquette avec dispositif régulateur pour spiral Breguet
	■ 311/1	Coqeret empierré à trous lisses
	● 330	o Plaque de contre-pivot empierrée, pour balancier
	■ 357	Ressort-régulateur de raquette
	● 358	o Régulateur de raquette

■ V. tableau de concordance

● V. tableau de concordance

	■	401	Tige de remontoir
	■	407	Pignon coulant
	■	410	Pignon de remontoir
	■ ●	414	o Assise de roue de couronne
	■	415	Rochet
	■	418/1	Chapeau de roue de couronne
	■	420	Roue de couronne
	■ ●	422	Bague de roue de couronne
	■	425	Cliquet
	■	430	Ressort de cliquet
	■	435	Bascule
	■ ●	440	o Ressort de bascule
	■	443	Tirette
	■	445	Ressort de tirette
	■	450	Renvoi
	■	479	Ressort d'appui de tirette
	■ ●	502	o Axe de tirette

■ V. tableau de concordance

● V. tableau de concordance

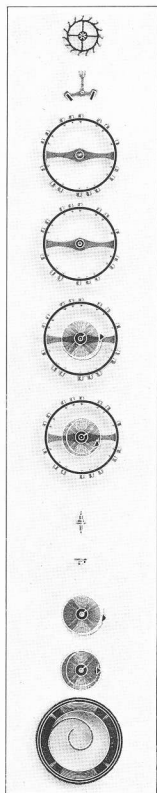

■	705	Roue d'ancre pivotée	
■	710	Ancre montée	
■ ●	719	o Balancier sans axe	
■	720	Balancier pivoté avec plateau .	} avec et sans «Incabloc»
■	721	Balancier avec spiral plat . . .	
■	722	Balancier avec spiral Breguet . . .	
■	724	Axe de balancier	
■ ●	730	o Plateau	
■	734/1	Spiral plat réglé, piton triangulaire	
	735/1	Spiral Breguet réglé, piton triangulaire	
■	770	Ressort de barillet	
	601/8	Chaton pour roue de centre dessus	
■ ●	602	o Pierre de roue de centre dessous	
■	605/8	Chaton pour roue moyenne et pour roue de seconde dessus	
■ ●	606	o Pierre de roue moyenne et de roue de seconde dessous	
■ ●	616	o Pierre de roue d'ancre et d'ancre dessous ■	
■ ●	620	o Pierre d'ancre dessus	
■ ●	630	o Pierre de balancier dessus et dessous	
■	646	o Palette d'entrée	
■	647	o Palette de sortie	
■	648	o Cheville de plateau	
■	714	Tige d'ancre	

■ V. tableau de concordance
 ● V. tableau de concordance

■	5101	Vis de fixation
■ ●	5110	Vis de ponts
■ ●	5125	Vis de pont d'ancre
	5311/1	Vis de coqueret
●	5330	Vis de plaque de contre-pivot
●	5357	Vis de ressort-régulateur de raquette
■ ●	5415	Vis de rochet
■ ●	5418/1	Vis de chapeau de roue de couronne
■ ●	5425	Vis de cliquet
■ ●	5445	Vis de ressort de tirette
●	5479	Vis de ressort d'appui de tirette
■ ●	5738/1	Vis de piton
■ ●	5750	Vis de cadran

126 - 5 & 126 - 5 - 6

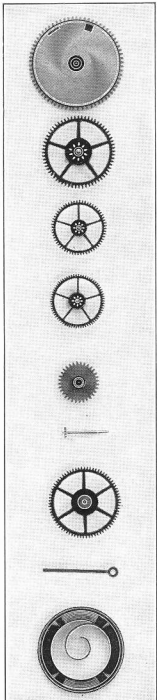

	180/1 A	Barillet complet (avec ressort)
	205	Roue de centre percée, avec chaussée <i>Indiquer hauteur de chaussée</i>
	214	Roue moyenne, long pivot
	220	Roue de seconde, court pivot
●	255	Roue des heures pour seconde au centre <i>Indiquer hauteur de chaussée</i>
	275	Pignon de seconde au centre <i>Indiquer hauteur de chaussée</i>
	283	Roue entraîneuse sur roue moyenne
●	471	Ressort-friction du pignon de seconde au centre
	770 A	Ressort de barillet

■ V. tableau de concordance

● V. tableau de concordance

126-5 & 126-5-6 (suite)

● 601 A	Pierre de roue de centre dessus
● 602 A	Pierre de roue de centre dessous
605/8 A	Chaton pour roue moyenne dessus
610/8 A	Chaton pour roue de seconde dessus
● 612	Pierre du pignon de seconde au centre dessus
● 5127	Vis de pont de seconde au centre
● 5471	Vis de ressort-friction du pignon de seconde au centre

126 - 6 & 126 - 5 - 6

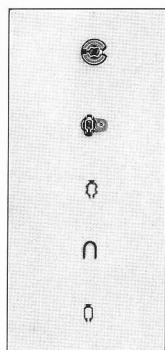

■ ● 324	«Incabloc» dessus
■ ● 326	«Incabloc» dessous
■ ● 3241	Ressort dessus
■ ● 3244	Verrou
■ ● 3261	Ressort dessous
■ ● 3242	Pierre de contre-pivot dessus
■ ● 3243	Chaton dessus et dessous
■ ● 3252	Pierre de contre-pivot dessous
■ ● 3255	Vis de fixation «Incabloc» dessous

Pour montre « SPORTO »

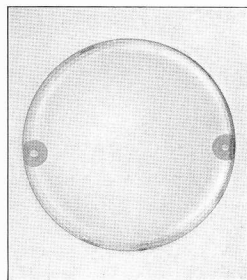

■ 929	Calotte de protection pour 126 & 126-6
929 A	Calotte de protection pour 126-5 & 126-5-6
■ ● 5929	Vis de calotte de protection

■ V. tableau de concordance

● V. tableau de concordance